



# AUTHENTICS L16



# AUTHENTICS L16

## Quick Start Guide

Guide de démarrage rapide

1

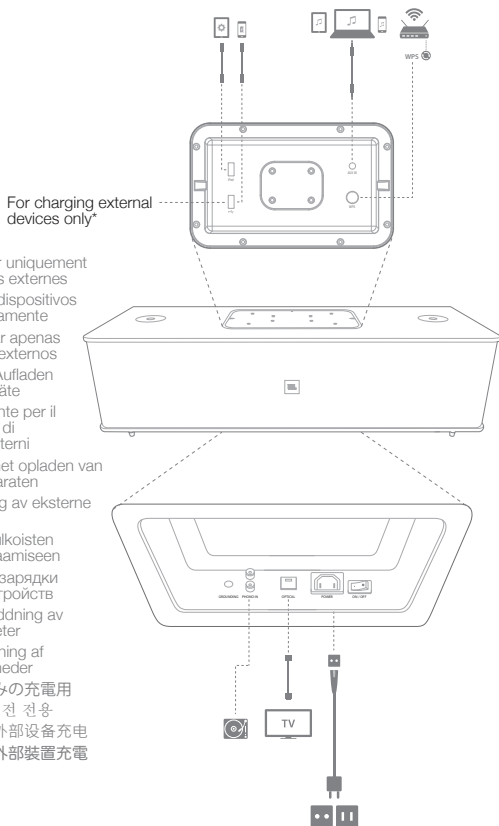

# AUTHENTICS L16

---

Quick Start Guide

Guide de démarrage rapide

2

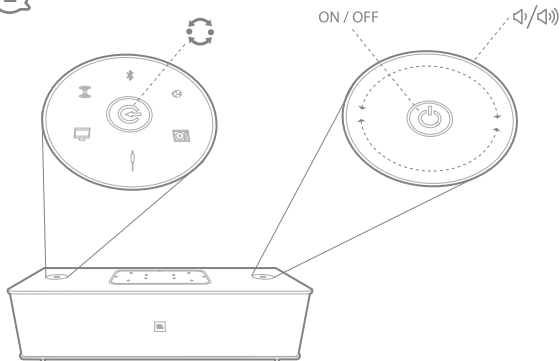

3

 PRESS  < 1s

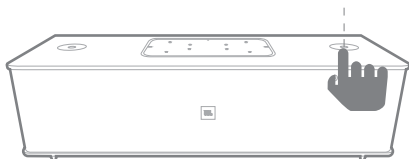

# AUTHENTICS L16

## Quick Start Guide

## Guide de démarrage rapide

4

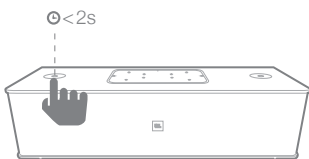

5

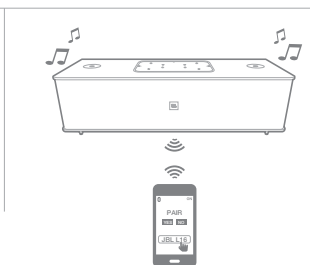
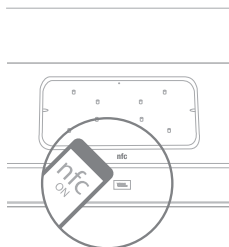
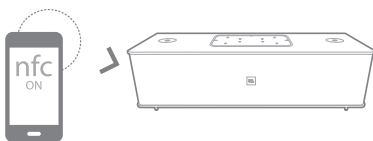

# AUTHENTICS L16

## Quick Start Guide

## Guide de démarrage rapide

6

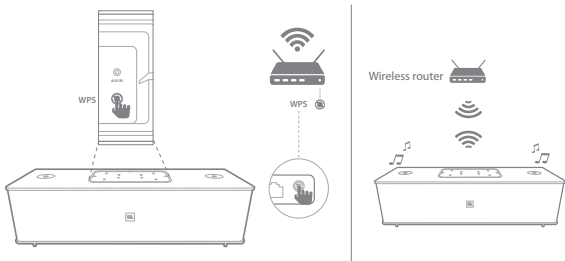

7

iOS

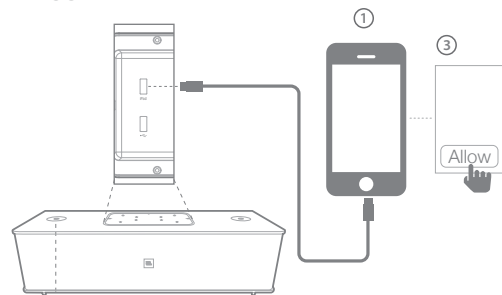

② > 2s

# AUTHENTICS L16

---

## Quick Start Guide

Guide de démarrage rapide

8

JBL Music app

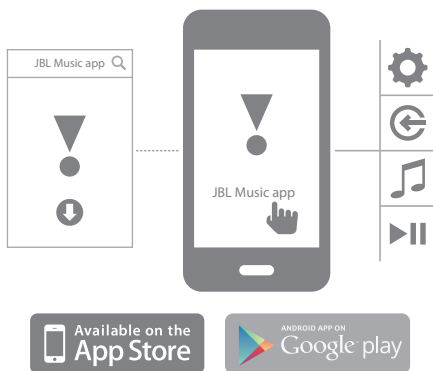

9



- # Full owners manual
- # Mode d'emploi complet
- # Manual del propietario completo
- # Manual do utilizador completo
- # Vollständige Bedienungsanleitung
- # Manuale utente completo
- # Complete handleiding
- # Komplet bruksanvisning

- # Täydellinen ohjekirja
- # Полное руководство пользователя
- # Komplet bruksanvisning
- # Komplet betjeningsvejledning
- # 正式な所有者用のマニュアル
- # 전체 사용자 설명서
- # 完整的用戶手冊
- # 完整的擁有者手冊

# AUTHENTICS L16

---

Quick Start Guide

Guide de démarrage rapide

## EN

- Type: Powered three-way stereo speaker with wireless audio playback and control
- High-frequency transducers: 1 inch tweeter
- Mid-range transducers: 2 inch midrange
- Low-frequency transducers: 5.25 inch woofer
- Frequency response: 35Hz – 35kHz
- Maximum SPL: 108dB @ 1m
- Signal to Noise Ratio (analogue inputs): 92dB
- Signal to Noise Ratio (digital inputs): 95dB
- Amplifier power: 6 x 50W RMS
- Amplifier THD at full power: <1%
- Wireless audio playback formats: AirPlay, DLNA, Bluetooth, auto-switching
- Connections: 1 x stereo 3.5mm, 2 x USB (type A), 1 x Stereo RCA phono input, 1 x Digital optical input
- Dimensions (H x W x D): 294mm x 818mm x 369mm
- Weight: 16.3kg
- Power supply: 100-240V~50/60Hz
- Power consumption: 300W maximum, <0.5W eco-standby mode
- Bluetooth transmitter frequency range: 2.402 - 2.480GHz
- Bluetooth transmitter power: Max 4dBm
- Bluetooth transmitter modulation: GFSK,  $\pi/4$  DQPSK, 8DPSK
- Airplay Frequency range: 2412MHz~2472MHz (2.4GHz ISM Band, USA 11 Channels, Europe 13 Channels)
- Airplay Transmitter power: <20dBm (EIRP)
- Airplay Modulation: 802.11b: DSSS (DBPSK, DQPSK, CCK) ; 802.11g: OFDM (BPSK, QPSK, 16QAM, 64QAM);
- Airplay network compatibility: 802.11b/g

# AUTHENTICS L16

---

## Quick Start Guide

### Guide de démarrage rapide

#### FR

- Type : Enceinte stéréo trois voies active avec la lecture et commande audio sans fil
- Transducteurs hautes fréquences : aigus 25 mm
- Transducteurs médiums : médiums 50 mm
- Transducteurs basses fréquences : graves 133 mm
- Plage de fréquences : 35 Hz à 35 kHz
- Pression sonore max. : 108 dB à 1 m
- Rapport signal sur bruit (entrées analogiques) : 92 dB
- Rapport signal sur bruit (entrées numériques) : 95 dB
- Puissance de l'amplificateur : 6 x 50 W RMS
- DHT amplificateur à pleine puissance : <1%
- Formats de lecture audio sans fil : AirPlay, DLNA, Bluetooth, commutation automatique
- Connexions : 1 x stéréo 3,5 mm, 2 x USB (type A), 1 x entrée phono stéréo RCA, 1 x entrée optique numérique
- Dimensions (H x L x P) : 294mm x 818mm x 369mm
- Poids : 16.3 kg
- Alimentation : 100-240 V - 50/60 Hz
- Consommation électrique : 300 W maximum, < 0,5 W en mode veille éco
- Plage de fréquences de l'émetteur Bluetooth : 2,402 - 2,480 GHz
- Puissance de l'émetteur Bluetooth : Max 4 dBm
- Modulation de l'émetteur Bluetooth : GFSK  $\pi/4$  DQPSK 8DPSK
- Plage de fréquences Airplay : 2412 MHz ~ 2472 MHz (bande ISM 2,4 GHz, USA 11 canaux, Europe 13 canaux)
- Puissance de l'émetteur Airplay : < 20 dBm (ERIP)
- Modulation Airplay : 802.11 b:DSSS (DBPSK, DQPSK, CCK) ; 802.11g:OFDM (BPSK, QPSK, 16QAM, 64QAM) ;
- Compatibilité du réseau Airplay : 802.11b/g



# AUTHENTICS L16

---

## Quick Start Guide

## Guide de démarrage rapide

### ES

- Tipo: Altavoz estéreo de tres vías con alimentación propia, con reproducción de audio y control inalámbricos.
- Transductores de alta frecuencia: Tweeter de 1 pulgada
- Transductores de rango medio: Rango medio de 2 pulgadas
- Transductores de baja frecuencia: Woofer de 5,25 pulgadas
- Intervalo de frecuencias: 35 Hz – 35 kHz
- SPL máximo: 108 dB @ 1m
- Relación señal-ruido (entradas analógicas): 92 dB
- Relación señal-ruido (entradas digitales): 95 dB
- Potencia de amplificación: 6 x 50 W RMS
- Amplificador THD a plena potencia: <1%
- Formatos de reproducción de audio inalámbricos: AirPlay, DLNA, Bluetooth, autoconmutable
- Conexiones 1 x estéreo 3,5 mm, 2 x USB (tipo A), 1 x entrada micro estéreo RCA, 1 x entrada óptica digital
- Dimensiones (Alto x Ancho x Profundidad): 294mm x 818mm x 369mm
- Peso: 16.3 kg
- Alimentación: 100 – 240 V – 50/60 Hz
- Consumo de energía: 300 W máximo, <0,5 W en modo eco-standby
- Alcance de frecuencia del transmisor Bluetooth: 2,402 – 2.480 GHz
- Potencia del transmisor Bluetooth: Máximo 4dBm
- Modulación del transmisor Bluetooth: GFSK  $\pi/4$  DQPSK 8DPSK
- Intervalo de frecuencias Airplay: 2412 MHz – 2472 MHz (Banda 2.4 GHz ISM, EE.UU. 11 Canales, Europa 13 Canales)
- Potencia del transmisor Airplay: <20 dBm (EIRP)
- Modulación Airplay: 802.11 b:DSSS (DBPSK, DQPSK, CCK); 802.11g:OFDM (BPSK, QPSK, 16QAM, 64QAM);
- Compatibilidad de red AirPlay: 802.11b/g

# AUTHENTICS L16

---

## Quick Start Guide

## Guide de démarrage rapide

### PT

- Tipo: coluna estéreo activa de três vias com reprodução e controlo de áudio sem fios
- Transdutores de alta frequência: tweeter de 1 polegada
- Transdutores de sons médios: sons médios de 2 polegadas
- Transdutores de baixa frequência: woofers de 5,25 polegadas
- Resposta em frequência: 35 Hz – 35 kHz
- Nível máximo de pressão sonora: 108 dB @ 1 m
- Relação sinal/ruído (entradas analógicas): 92 dB
- Relação sinal/ruído (entradas digitais): 95 dB
- Potência do amplificador: 6 x 50 W RMS
- THD do amplificador com potência total: <1%
- Formatos de reprodução de áudio sem fios: AirPlay, DLNA, Bluetooth, comutação automática
- Ligações: 1 x estéreo 3,5 mm, 2 x USB (tipo A), 1 x entrada fono RCA estéreo, 1 x entrada óptica digital
- Dimensões (A x L x P): 294mm x 818mm x 369mm
- Peso: 16.3 kg
- Fonte de alimentação: 100-240 V-50/60 Hz
- Consumo de energia: 300 W no máximo, <0,5 W no modo de espera-poupança
- Gama de frequências do transmissor Bluetooth: 2,402 - 2,480 GHz
- Potência do transmissor Bluetooth: Máx. 4 dBm
- Modulação do transmissor Bluetooth: GFSK,  $\pi/4$  DQPSK, 8DPSK
- Gama de frequências AirPlay: 2412 MHz-2472 MHz (Banda ISM 2,4 GHz, 11 Canais EUA, 13 Canais Europa)
- Potência do transmissor AirPlay: <20 dBm (EIRP)
- Modulação AirPlay: 802.11b: DSSS (DBPSK, DQPSK, CCK); 802.11g: OFDM (BPSK, QPSK, 16QAM, 64QAM)
- Compatibilidade de rede AirPlay: 802.11b/g

# AUTHENTICS L16

---

## Quick Start Guide

## Guide de démarrage rapide

### DE

- Typ: Drei-Wege-Stereo-Lautsprecher mit drahtloser Audio-Wiedergabe und Steuerung und Stromversorgung
- Hochtöner: 1-Zoll-Hochtöner
- Mitteltöner: 2-Zoll-Mitteltöner
- Tieftöner: 5,25-Zoll-Woofer
- Frequenzbereich: 35 Hz – 35 kHz
- Maximaler Schalldruckpegel: 108dB bei 1 m
- Rauschabstand (Analogeingänge): 92 dB
- Rauschabstand (Digitaleingänge): 95 dB
- Verstärkerleistung: 6 x 50 W RMS
- Verstärker-THD bei voller Leistung: <1 %
- Kabellose Audio-Wiedergabeformate: AirPlay, DLNA, Bluetooth, automatische Umschaltung
- Anschlüsse: 1 x Stereo 3,5 mm, 2 x USB (Typ A), 1 x Stereo Cinch-Telefoneingang, 1 x optischer Digitaleingang
- Abmessungen (H x B x T): 294mm x 818mm x 369mm
- Gewicht: 16.3 kg
- Stromversorgung: 100-240 V-50/60 Hz
- Leistungsaufnahme: 300 W Maximum, <0,5 W Eco-Standby-Modus
- Frequenzbereich für die Bluetooth-Übertragung: 2,402–2,480 GHz
- Bluetooth-Übertragungsleistung: Max. 4 dBm
- Bluetooth-Übertragungsmodulation: GFSK,  $\pi/4$  DQPSK, 8DPSK
- AirPlay-Frequenzbereich: 2412–2472 MHz (2,4 GHz ISM-Band, USA 11 Kanäle, Europa 13 Kanäle)
- AirPlay-Sendeleistung: <20dBm (EIRP)
- AirPlay-Modulation: 802.11 b:DSSS (DBPSK, DQPSK, CCK); 802.11g: OFDM (BPSK, QPSK, 16QAM, 64QAM);
- Airplay-Netzwerkcompatibilität: 802.11b/g

# AUTHENTICS L16

---

## Quick Start Guide

Guide de démarrage rapide

### IT

- Tipo: Diffusore stereo a tre vie alimentato con riproduzione e controllo audio wireless
- Trasduttori ad alta frequenza: tweeter da 1 pollice
- Trasduttori midrange: midrange da due pollici
- Trasduttori a bassa frequenza: woofer da 5,25 pollici
- Risposta di frequenza: 35Hz – 35kHz
- SPL massimo: 108dB a 1 m
- Rapporto segnale-rumore (ingressi analogici): 92dB
- Rapporto segnale-rumore (ingressi digitali): 95dB
- Potenza dell'amplificatore: 6 x 50W RMS
- Amplificatore THD a piena potenza: <1%
- Formati di riproduzione audio wireless: AirPlay, DLNA, Bluetooth, switching automatico
- Conessioni: 1 x stereo 3,5 mm, 2 x USB (tipo A), 1 ingresso phone RCA stereo, 1 ingresso ottico digitale
- Dimensioni (alt. x largh. x prof.): 294mm x 818mm x 369mm
- Peso: 16.3 kg
- Alimentazione: 100-240V-50/60Hz
- Consumo di corrente: 300W massimo, <0,5W modalità eco-standby
- Intervallo di frequenza del trasmettitore Bluetooth: 2,402 - 2,480GHz
- Potenza del trasmettitore Bluetooth: Max 4dBm
- Modulazione del trasmettitore Bluetooth: GFSK,  $\pi/4$  DQPSK, 8DPSK
- Intervallo di frequenza Airplay: 2412MHz-2472MHz (Banda 2,4GHz ISM, USA 11 canali, Europa 13 canali)
- Potenza del trasmettitore Airplay: <20dBm (EIRP)
- Modulazione Airplay: 802,11 b: DSSS (DBPSK, DQPSK, CCK); 802,11g: OFDM (BPSK, QPSK, 16QAM, 64QAM);
- Compatibilità di rete Airplay: 802,1 1libbre/g

# AUTHENTICS L16

---

## Quick Start Guide

Guide de démarrage rapide

### NL

- Type: Active drie-weg stereoluidspreker met draadloze audioweergave en controle
- Hoogfrequente omvormers 1 inch tweeter
- Middenbereik omvormers: 2 inch midrange
- Laagfrequente omvormer: 5.25 inch woofer
- Frequentiebereik: 35Hz – 35kHz
- Maximum SPL: 108dB@ 1m
- Signaal-ruisverhouding (analoge ingangen): 92dB
- Signaal-ruisverhouding (digitale ingangen): 95dB
- Versterkervermogen: 6 x 50W RMS
- Versterker THD bij vol vermogen: <1%
- Audioweergave draadloze formaten: AirPlay, DLNA, Bluetooth, auto-switching
- Aansluitingen: 1 x stereo 3.5 mm, 2 x USB (type A), 1 x Stereo RCA phone-ingang, 1 x Digitale optische ingang
- Afmetingen (H x W x D): 294mm x 818mm x 369mm
- Gewicht: 16.3 kg
- Voeding: 100-240V-50/60Hz
- Stroomverbruik: 300W maximaal, <0.5W eco-standby modus
- Bluetooth transmitter frequentie bereik: 2.402 - 2.480GHz
- Bluetooth transmitter vermogen: Max 4dBm
- Bluetooth transmitter modulatie: GFSK,  $\pi/4$  DQPSK, 8DPSK
- Airplay Frequentiebereik: 2412MHz-2472MHz (2.4GHz ISM Band, USA 11 kanalen, Europa 13 kanalen)
- Airplay Transmittervermogen: <20dBm (EIRP)
- Airplay Modulatie: 802.11 b:DSSS (DBPSK, DQPSK, CCK);  
802.11g:OFDM (BPSK, QPSK, 16QAM, 64QAM);
- Airplay netwerk compatibiliteit: 802.11b/g

# AUTHENTICS L16

---

## Quick Start Guide

Guide de démarrage rapide

### NO

- Type: Strømforsynt tre-veis stereo høyttaler med trådløs lydavspilling og kontroll
- Høyfrekvens konvertere: 1 tommers diskant
- Transdusere i mellomområdet 2 tommers mellomtone
- Lavfrekvens konvertere: 5,25 tommers basselement
- Frekvensrespons: 35Hz – 35kHz
- Maksimal SPL: 109 dB ved 1 m
- Signal til støyforhold (analoge innganger): 92dB
- Signal to støyforhold (digitale innganger): 95dB
- Forsterkereffekt: 6 x 50W, senter:
- Forsterker THD ved full effekt: <1%
- Trådløse lydavspillingsformater: AirPlay, DLNA, Bluetooth, automatisk veksling
- Tilkoblinger: 1 x stereo 3.5 mm, 2 x USB (type A), 1 x Stereo RCA telefon inngang, 1 x digital optisk inngang
- Mål (H x B x D): 294mm x 818mm x 369mm
- Vekt: 16.3 kg
- Strømforsyning: 100-240V-50/60Hz
- Strømforbruk: 300W maksimum, <0,5 W øko-ventemodus
- Frekvensområde for Bluetooth-sender: 2,402 - 2,480 GHz
- Strøm for Bluetooth-sender: Maks 4 dBm
- Modulasjon for Bluetooth-sender: GFSK,  $\pi/4$  DQPSK, 8DPSK
- Airplay frekvensrekkevidde 2412 MHz ~ 2472 MHz (2,4 GHz ISM-bånd, USA 11 kanaler, Europa 13 kanaler)
- Strøm for Airplay-sender: < 20 dBm (EIRP)
- Modulasjon for Airplay 802.11 b:DSSS (DBPSK, DQPSK, CCK); 802.11g:OFDM (BPSK, QPSK, 16QAM, 64QAM);
- Nettverkskompatibilitet for Airplay: 802k11 b/g

# AUTHENTICS L16

---

## Quick Start Guide

## Guide de démarrage rapide

### FI

- Tyypit: Tehokas kolmiteinen stereokaiutin langattomalla äänen toistolla ja säädöllä
- Diskanttielementit: 1 tuuman diskanttikaiutin
- Keskiäänialueen elementit: 2 tuuman keskiäänialue
- Bassoelementit: 5,25 tuuman bassokaiutin
- Taajuusvaste: 35 Hz – 35 kHz
- Maksimi SPL: 108 dB@ 1 m
- Signaali-kohina-suhde (analogiset tulot): 92 dB
- Signaali-kohina-suhde (digitaaliset tulot): 95 dB
- Vahvistimen teho. 6 x 50W RMS
- Vahvistin THD täydellä teholla: < 1 %
- Langattomat audion toistomuodot: AirPlay, DLNA, Bluetooth, automaattinen kytkentä
- Liitännät: 1 x stereo 3,5 mm, 2 x USB (tyyppi A), 1 x stereo RCA-äänitulo, 1 x digitaalinen optinen tulo
- Mitat (K x L x H): 294mm x 818mm x 369mm
- Paino: 16.3 kg
- Virransyöttö: 100 - 240 V - 50/60 Hz
- Virrankulutus: maks. 300 W, < 0,5 W valmiustilassa
- Bluetooth-lähettimen taajuusväli: 2,402 - 2,480 GHz
- Bluetooth-lähettimen teho: Maks. 4 dBm
- Bluetooth-lähettimen modulaatio: GFSK,  $\pi/4$  DQPSK, 8 DPSK
- Airplay-taajuusväli: 2412 MHz-2472 MHz (2.4 GHz ISM kaista, USA 11 kanavaa, Eurooppa 13 kanavaa)
- Airplay-lähettimen teho: < 20 dBm (EIRP)
- Airplay-modulaatio: 802.11 b:DSSS (DBPSK, DQPSK, CCK); 802.11g:OFDM (BPSK, QPSK, 16QAM, 64QAM);
- Airplay-verkon yhteensopivuus: 802.11b/g

# AUTHENTICS L16

---

## Quick Start Guide

## Guide de démarrage rapide

### RU

- Тип: Активный трехрежимный стереодинамик с беспроводными функциями воспроизведения звука и управления
- Высокочастотные преобразователи: высокочастотный динамик размером 2,5 см (1 дюйм)
- Среднечастотные преобразователи: динамик среднего диапазона частот размером 5 см (2 дюйма)
- Низкочастотные преобразователи: вуфер размером 13 см (5,25 дюйма)
- Частотная характеристика: 35 Гц-35 кГц
- Макс. уровень звукового давления: 108 дБ на 1 м
- Соотношение «сигнал-шум» (аналоговые входы): 92 дБ
- Соотношение «сигнал-шум» (цифровые входы): 95 дБ
- Мощность усилителя: 6 x 50 Вт ср.кв.
- Полный коэффициент гармонических искажений усилителя на полной мощности: <1%
- Форматы беспроводного воспроизведения аудио: AirPlay, DLNA, Bluetooth, автоматическое переключение
- Подключения: 1 стереоразъем 3,5 мм, 2 USB-порта (тип A), 1 телефонный стереовход RCA, 1 цифровой оптический вход
- Габариты (В x Ш x Г): 294mm x 818mm x 369mm
- Вес: 16.3 кг
- Источник питания: 100-240 В, 50/60 Гц
- Потребляемая мощность: 300 Вт максимум, <0,5 Вт в экономичном режиме ожидания
- Частотный диапазон передатчика Bluetooth: 2,402–2,480 ГГц
- Мощность передатчика Bluetooth: Макс. 4 дБ/мВт
- Модуляция передатчика Bluetooth: гаусс. част. модул.  $\pi/4$  относ. квадрат. фаз. модул. относ. восьмер. фаз. модул.
- Диапазон частот Airplay: 2412-2472 МГц (2,4 ГГц диапазона ISM, США 11 каналов, Европа 13 каналов)
- Мощность передатчика Airplay: <20 дБ/мВт (EIRP)
- Модуляция Airplay: 802.11 b:DSSS (относит. дв. фаз. модул., относ. квадрат. фаз. модул., модул. дополн. кода); 802.11g:OFDM (дв. фаз. модул., квадр. фаз. модул., 16-квадрат. ампл. модул., 64-квадрат. ампл. модул.);
- Стандарт совместимости сети Airplay: 802.11b/g



# AUTHENTICS L16

---

## Quick Start Guide

Guide de démarrage rapide

### SV

- Typ: Aktiv trevägshögtalare med trådlös ljuduppspelning och kontroll
- Diskantelement: 1-tums diskant
- Mellanregisterelement: 2-tums mellanregister
- Baselement: 5,25-tums woofer
- Frekvensomfång: 35 Hz–35 kHz
- Max SPL: 108 dB @ 1 m
- Signal-brus-förhållande (analoga ingångar): 92 dB
- Signal-brus-förhållande (digitala ingångar): 95 dB
- Förstärkareffekt: 6 x 50 W RMS
- Förstärkarens THD vid full effekt: <1%
- Trådlösa ljuduppspelningsformat: AirPlay, DLNA, Bluetooth, autoskifte
- Anslutningar: 1 x stereo 3,5 mm, 2 x USB (typ A), 1 x stereo RCA phono-ingång, 1 x digital optisk ingång
- Dimensioner (H x B x D): 294mm x 818mm x 369mm
- Vikt: 16.3 kg
- Strömförsörjning: 100-240 V~50/60 Hz
- Strömförbrukning: 300 W max, <0,5 W eko-standby
- Bluetooth-sändarens frekvensomfång: 2,402 – 2,480 GHz
- Bluetooth-sändarens effekt: Max 4 dBm
- Bluetooth-sändarens modulering: GFSK,  $\pi/4$  DQPSK, 8DPSK
- AirPlay frekvensomfång: 2412 MHz~2472 MHz (2,4 GHz ISM-band, USA 11-kanaler, Europa 13-kanaler)
- AirPlay-sändarens effekt: <20 dBm (ERIP)
- AirPlay-modulering: 802.11 b:DSSS (DBPSK, DQPSK, CCK); 802.11g:OFDM (BPSK, QPSK, 16QAM, 64QAM);
- AirPlay nätverkskompatibilitet: 802.11b/g

# AUTHENTICS L16

---

## Quick Start Guide

Guide de démarrage rapide

### DA

- Type: Aktiv trevejsstereohøjtaler med trådløs styring og afspilning af lyd
- Højfrekvente transducere: 1" tweeter
- Mellemløst transducere: 2" mellemtone
- Lavfrekvente transducere: 5,25" woofer
- Frekvensområde: 35 Hz – 35 kHz
- Maks. SPL: 108 dB ved 1 m
- Signal til støj-forhold (analoge indgange): 92 dB
- Signal til støj-forhold (digitale indgange): 95 dB
- Forstærkereffekt. 6 x 50 W RMS
- Samlet harmonisk forvrængning for forstærker ved fuld effekt: <1%
- Afspilningsformater for trådløs lyd: AirPlay, DLNA, Bluetooth, automatisk skift
- Tilslutninger: 1 x stereo 3,5 mm, 2 x USB (type A), 1 x RCA-stereophono-indgang, 1 x digital optisk indgang
- Mål (H x B x D): 294mm x 818mm x 369mm
- Vægt: 16.3 kg
- Strømforsyning: 100-240 V - 50/60 Hz
- Strømforbrug: 300 W maks., <0,5 W i eco-standby
- Frekvensområde for Bluetooth-transmitter: 2,402-2,480 GHz
- Bluetooth-sende effekt: Maks. 4 dBm
- Bluetooth-sendemodulation: GFSK,  $\pi/4$  DQPSK, 8DPSK
- Frekvensområde for Airplay-transmitter: 2.412-2.472 MHz (2,4 GHz ISM-bånd, USA: 11 kanaler, Europa: 13 kanaler)
- Airplay-sende effekt: <20 dBm (EIRP)
- Airplay-modulation: 802.11 b:DSSS (DBPSK, DQPSK, CCK), 802.11g:OFDM (BPSK, QPSK, 16QAM, 64QAM),
- Airplay-netværkskompatibilitet: 802.11b/g

# AUTHENTICS L16

---

## Quick Start Guide

## Guide de démarrage rapide

### JP

- 型：強化されたワイヤレスオーディオ再生とコントロール付3ウェイステレオスピーカー
- 高周波トランスデューサー 1インチ径ツイーター ミッドレンジトランスデューサー 2インチミッドレンジ
- 低周波トランスデューサー 5.25インチ径ウーファー
- 周波数特性：35Hz - 35kHz
- 最大音圧レベル：108dB @ 1m
- S/N比(アナログ入力): 92dB
- S/N比(デジタル入力): 95dB
- アンプ出力: 6 x 50W RMS
- フルパワーでのアンプの全高調波歪み < 1%
- ワイヤレスオーディオ再生フォーマット：AirPlay、DLNA Bluetooth、自動切替
- 接続：ステレオ3.5mm x 1、USB (タイプA) x 1、ステレオRCA音声入力x 1、光デジタル入力x 1
- 寸法（高さx幅x奥行）：294mm x 818mm x 369mm
- 重量：16.3 kg
- 電源：100-240V-50/60Hz
- 消費電力：最大300W、エコスタンバイモード 0.5 W未満
- Bluetoothトランスミッター周波数帯域: 2.402GHz~2.480GHz
- Bluetoothトランスミッター出力：最大4dBm
- Bluetoothトランスミッター変調：GFSK、 $\pi/4$  DQPSK、8DPSK
- Airplay周波数帯域: 2412MHz~2472MHz (2.4GHz ISM/バンド、USA 11チャンネル、Europe 13チャンネル)
- Airplayトランスミッター出力：<20dBm(EIRP)
- Airplay変調: 802.11 b:DSSS (DBPSK, DQPSK, CCK); 802.11g:OFDM (BPSK, QPSK, 16QAM, 64QAM);
- Airplayネットワークの互換性: 802.11b/g

# AUTHENTICS L16

---

## Quick Start Guide

## Guide de démarrage rapide

### KO

- 유형: 무선 오디오 재생 및 제어 기능을 갖춘 파워풀한 3방향 스테레오 스피커
- 고주파 변환기: 1인치 트위터
- 중급 변환기: 2인치 중간 범위
- 저주파수 변환기: 5.25인치 우퍼
- 주파수 응답: 35Hz ~ 35kHz
- 최대 SPL: 108dB@ 1m
- 신호 대 잡음비(아날로그 입력): 92dB
- 신호 대 잡음비(디지털 입력): 95dB
- 앰프 출력: 6 x 50W RMS
- 앰프 THD(총 전력 시): <1%
- 무선 오디오 재생 형식: AirPlay, DLNA, Bluetooth, 자동 전환
- 연결: 스테레오 3.5mm 1개, USB(A형) 2개, 스테레오 RCA 전화 입력 1개, 디지털 옵티컬 입력 1개
- 치수(높이 x 너비 x 깊이): 294mm x 818mm x 369mm
- 중량: 16.3 kg
- 전원 공급 장치: 100 ~ 240V - 50/60Hz
- 소비 전력: 최대 300W, 에코 대기 모드에서 <0.5W
- 블루투스 송신기 주파수 범위: 2.402 ~ 2.480GHz
- 블루투스 송신기 출력: 최대 4dBm
- 블루투스 송신기 변조: GFSK,  $\pi/4$  DQPSK, 8DPSK
- Airplay 주파수 범위: 2,412MHz ~ 2,472MHz(2.4GHz ISM 밴드, 미국 11개 채널, 유럽 13개 채널)
- Airplay 송신기 출력: <20dBm(EIRP)
- Airplay 변조: 802.11 b:DSSS(DBPSK, DQPSK, CCK)  
802.11g:OFDM(BPSK, QPSK, 16QAM, 64QAM)
- Airplay 네트워크 호환: 802.11b/g

# AUTHENTICS L16

---

## Quick Start Guide

## Guide de démarrage rapide

### CHS

- 类型：有源三路分频立体声扬声器，带无线音频播放和控制
- 高频换能器：1" 高音扬声器
- 中频换能器：2" 中音扬声器
- 低频换能器：5.25" 低音扬声器
- 频率响应：35Hz – 35kHz
- 最大 SPL：108dB@ 1m
- 信噪比（模拟输入）：92dB
- 信噪比（数字输入）：95dB
- 功放：6 x 50W RMS
- 全功率状态下功率 THD：<1%
- 无线音频播放方式：AirPlay、DLNA、蓝牙、自动切换
- 连接：1 x 立体声 3.5mm、2 x USB (A 类)、1 x 立体声 RCA 唱机输入、1 x 数字光学输入
- 尺寸（长 x 宽 x 高）：294mm x 818mm x 369mm
- 重量：16.3 kg
- 电源：100-240V-50/60Hz
- 功耗：最大 300W · 环保待机模式 <0.5W
- 蓝牙发射器频率范围：2.402 - 2.480GHz
- 蓝牙发射器功率：最大 4dBm
- 蓝牙发射器调制：GFSK ·  $\pi/4$  DQPSK · 8DPSK
- Airplay 发射器频率范围：2412MHz-2472MHz ( 2.4GHz ISM 频带 · 美国 11 个频道 · 欧洲 13 个频道 )
- Airplay 发射器功率：<20dBm (EIRP)
- Airplay 调制：802.11 b：DSSS (DBPSK, DQPSK, CCK)；  
802.11g：OFDM (BPSK, QPSK, 16QAM, 64QAM)；
- Airplay 网络兼容性：802.11b/g

# AUTHENTICS L16

---

## Quick Start Guide

## Guide de démarrage rapide

### CHT

- 類型：有源三路立體聲喇叭，帶無線音訊播放和控制功能
- 高頻轉換器：1吋高音喇叭
- 中頻轉換器：2吋中音喇叭
- 低頻轉換器：5.25吋低音喇叭
- 頻率回應：35Hz – 35kHz
- 最大 SPL：108dB@ 1m
- 雜訊比（類比輸入）：92dB
- 雜訊比（數位輸入）：95dB
- 放大器功率：6 x 50W RMS
- 全功率時的放大器 THD：<1%
- 無線音訊播放格式：AirPlay、DLNA、Bluetooth、自動切換
- 連接：1 個立體聲 3.5 mm、2個 USB（A 類）、1個立體聲 RCA 電話輸入、1個數位 光纖輸入
- 尺寸（高 x 寬 x 深）：294mm x 818mm x 369mm
- 重量：16.3 kg
- 電源：100-240V-50/60Hz
- 功耗：300W 最大值，<0.5W 生態待命模式
- Bluetooth 發射機頻率範圍：2.402 - 2.480GHz
- Bluetooth 發射機功率：最大值 4dBm
- Bluetooth 發射機調變：GFSK、 $\pi/4$  DQPSK、8DPSK
- Airplay 頻率範圍：2412MHz-2472MHz（2.4GHz ISM 頻帶、美國 11 個頻道、歐洲 13 個頻道）
- Airplay 發射機功率：<20dBm (EIRP)
- Airplay 調變：802.11 b:DSSS（DBPSK、DQPSK、CCK）；  
802.11g:OFDM（BPSK、QPSK、16QAM、64QAM）；
- Airplay 網路相容性：802.11b/g